

つなぎ板 TGE-26長穴加工
詳細図 S=1:10

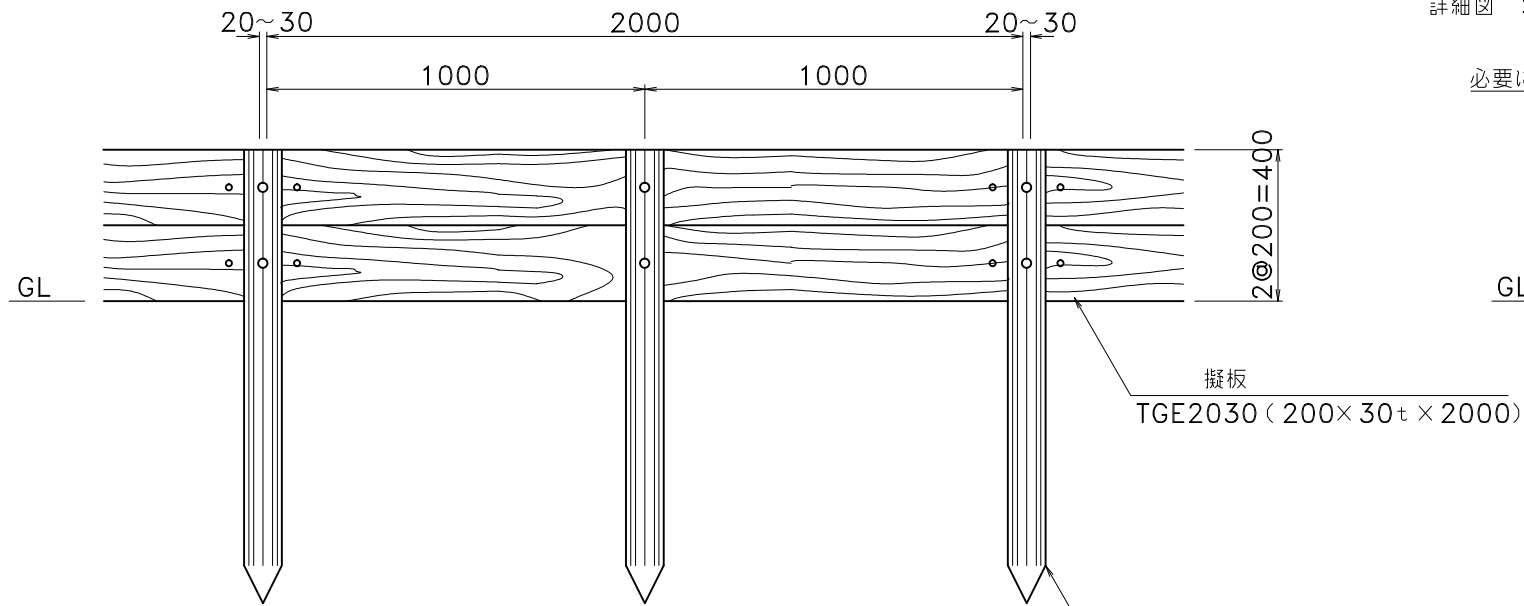

必要に応じて吸出しシートを使用

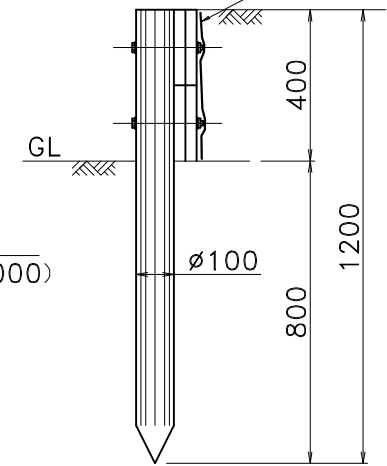

消費税別途

品名	型番	標準寸法	標準重量 (Kg)	1段当たり数量	単価	金額
止め杭	TGK1012	φ100×1200	7.00	11 本/段	3,500	38,500
擬板	TGE2030	200×30×2000	10.50	10 枚/段	6,200	62,000
つなぎ板	TGE26長穴	200×25×260	1.00	8 枚/段	1,100	8,800
ボルト・ナット	溶融亜鉛メッキ	M12×180	0.20	8 組/段	280	2,240
ボルト・ナット	溶融亜鉛メッキ	M12×160	0.17	14 組/段	270	3,780
ボルト・ナット	溶融亜鉛メッキ	M10×80	0.08	16 組/段	145	2,320
ボルト穴加工	(杭のみ)	φ14		22 個/段	200	4,400
10m当たり合計						122,040

名称	再生プラスチック製擬木土留柵 (H=400)	
型番	TGE-D2040H	S=1:20
新東化成株式会社		