

側面図

HS-15G  
 (目安: 15度用 12度から16度に対応)

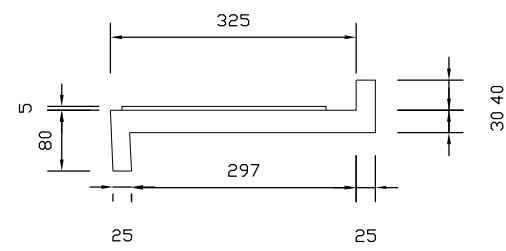

HS-2G  
 (目安: 20度用 17度から21度に対応)

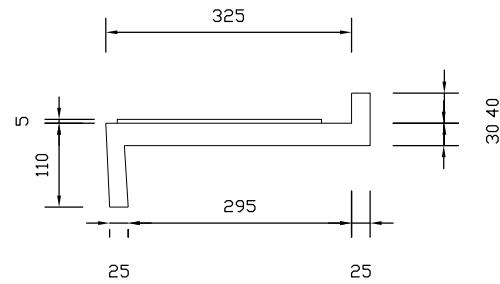

HS-25G  
 (目安: 25度用 22度から26度に対応)

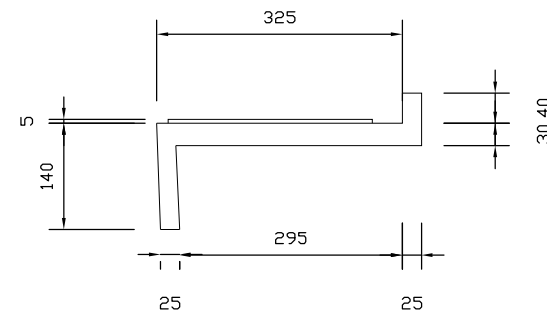

HS-3G  
 (目安: 30度用 27度から31度に対応)

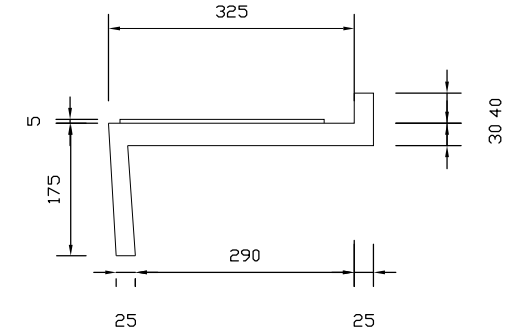

HS-35G  
 (目安: 35度用 32度から36度に対応)

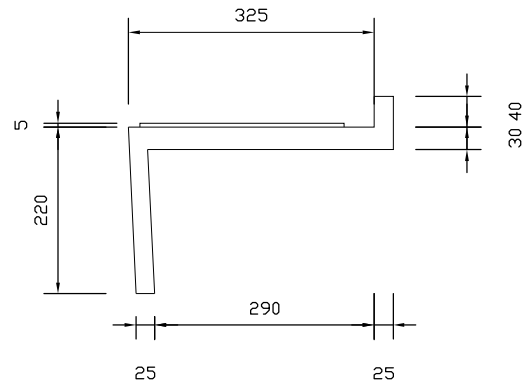

HS-4G  
 (目安: 40度用 37度から41度に対応)

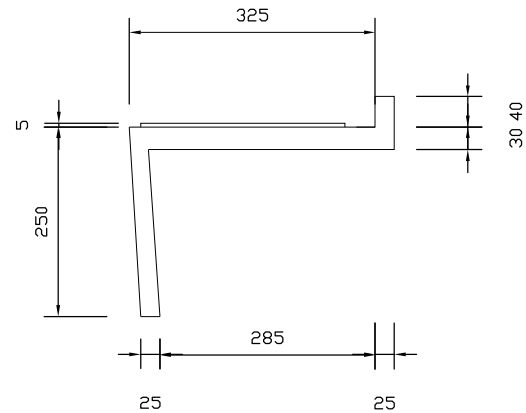

HS-45G  
 (目安: 45度用 42度から46度に対応)

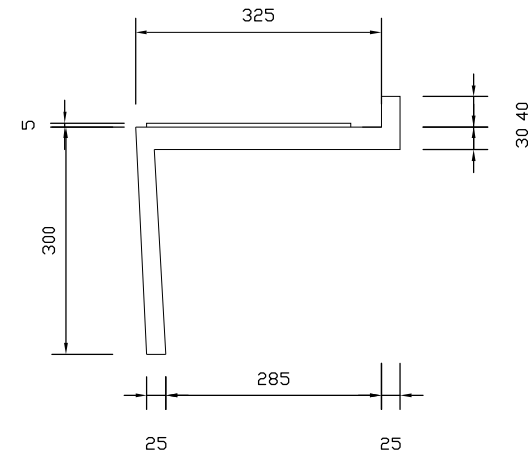

HS-5G  
 (目安: 50度用 47度から51度に対応)

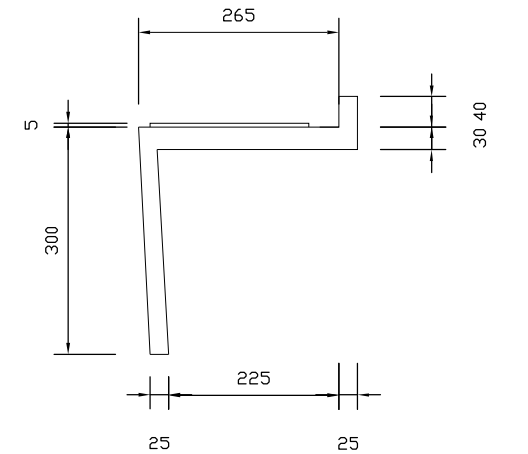

平面図・立面図

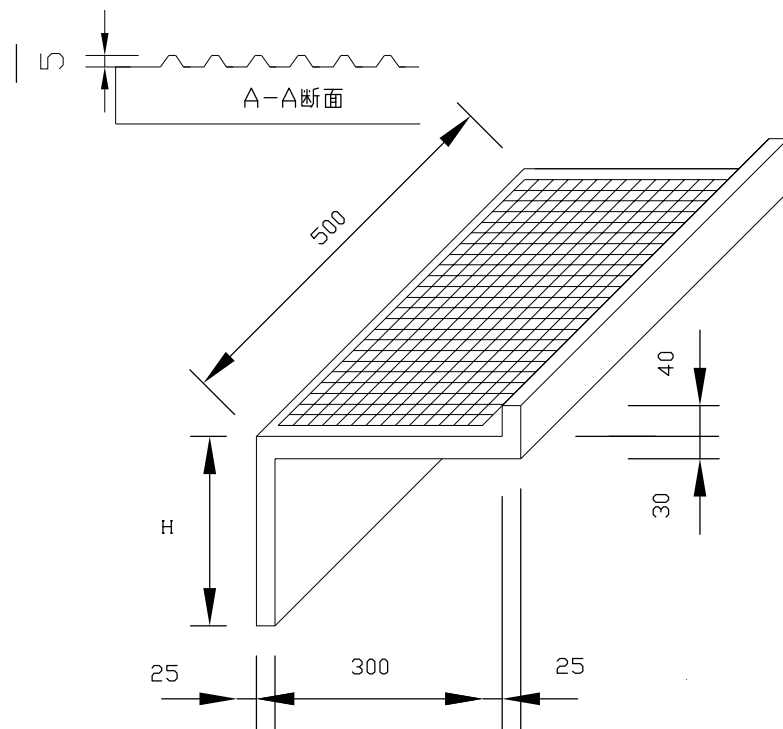
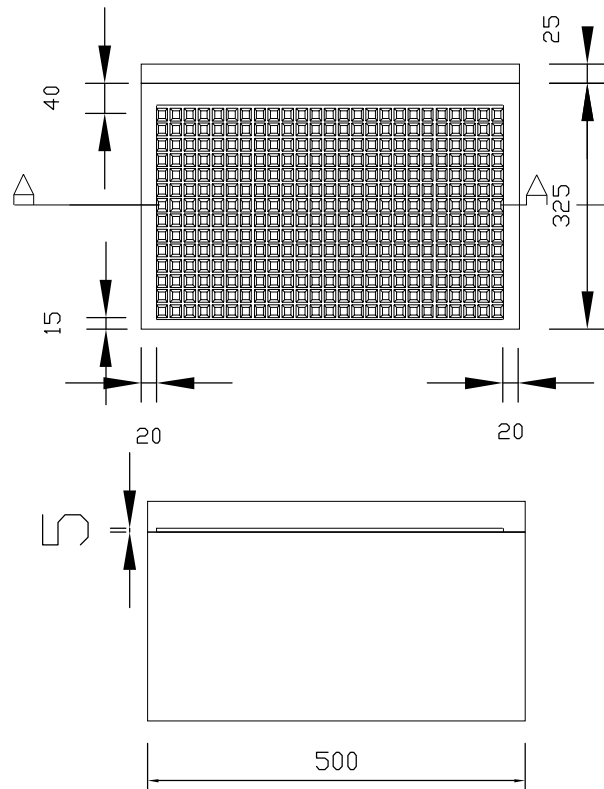

H 寸法

|            |         |       |
|------------|---------|-------|
| HS - 15G本体 | 傾斜 15°用 | 80mm  |
| HS - 2G本体  | 傾斜 20°用 | 110mm |
| HS - 25G本体 | 傾斜 25°用 | 140mm |
| HS - 3G本体  | 傾斜 30°用 | 175mm |
| HS - 35G本体 | 傾斜 35°用 | 220mm |
| HS - 4G本体  | 傾斜 40°用 | 250mm |
| HS - 45G本体 | 傾斜 45°用 | 300mm |
| HS - 5G本体  | 傾斜 50°用 | 300mm |

重量表

|            |        |
|------------|--------|
| HS - 15G本体 | 6.0 kg |
| HS - 2G本体  | 6.5 kg |
| HS - 25G本体 | 6.8 kg |
| HS - 3G本体  | 7.3 kg |
| HS - 35G本体 | 8.0 kg |
| HS - 4G本体  | 8.5 kg |
| HS - 45G本体 | 9.3 kg |
| HS - 5G本体  | 8.0 kg |

リバーザー・ステップ HS型G本体(500mm巾)

\*再生プラスチック製品のため寸法公差があります。  
 \*作図用のCADデータをリバーザー・ステップCDにご用意しています。

新東化成株式会社